

Правила хранения, ухода и эксплуатации мебели

Для поддержания надлежащего внешнего вида и долговечности мебели рекомендуется соблюдать следующие правила:

1. Мебель должна храниться и эксплуатироваться в сухих и теплых помещениях имеющих отопление и вентиляцию, при температуре не ниже + 2 С и не выше + 40 С при относительной влажности воздуха 45-70 % (ГОСТ 16371-93).
2. Следить, чтобы температура приборов или посуды, находящейся в контакте с поверхностью, не превышала + 120 С.
3. Не рекомендуется устанавливать мебель вблизи отопительных приборов и под прямые солнечные лучи.
4. Во избежание набухания щитов не допускать скопление воды на поверхностях мебельных изделий.
5. Беречь поверхность мебели от механических повреждений.
6. Уход за мебелью и лицевой фурнитурой осуществлять с помощью влажных тканей с применением специально предназначенных для этих целей чистящих и полирующих средств. После чего протирать насухо.
7. Не использовать для чистки средства содержащие абразивные материалы, эфиры и растворители.
8. Во избежание порчи фурнитуры (петли, ручки и др.) хранить пищевые кислоты в закрытых сосудах.
9. В случае перестановки мебели, следует полностью освободить изделие от посторонних предметов, вынуть выдвижные ящики и съемные полки. Во избежание поломки опор перемещать изделие необходимо над уровнем пола. При необходимости отрегулировать опоры и петли на створках.

Гарантии изготовителя

1. Предприятие - изготовитель гарантирует сохранность качественных показателей мебели, обусловленных ТУ 5610-001-11991614-2013, ТУ 5610-002-11991614-2013 в течение 24 месяцев со дня продажи при условии соблюдения потребителем правил изложенных в данной инструкции.
2. Срок службы 10 лет.
3. За механические повреждения, возникшие при транспортировке, сборке-установке или хранении, предприятие - изготовитель ответственности не несет.

Примечание

Предприятие оставляет за собой право замены лицевой и крепежной фурнитуры на более современную, без внесения изменений в данную инструкцию.

Уважаемые покупатели и сборщики мебели, просим заполнить данную анкету и передать схему сборки в магазин, или заполнить эту же анкету на сайте www.dialmebel.ru :

- 1) Обнаружены расхождения в размерах деталей: _____

- 2) Обнаружены несоответствие сверловки: _____

- 3) Обнаружено несоответствие фурнитуры: _____

- 4) Прочие недочеты: _____

Инструкция по сборке, эксплуатации и уходу

ШКАФ-КУПЕ арт. 008

Габаритные размеры 1150 x 2200 x 590
Короб ЛДСП, фасад ЛДСП / Зеркало

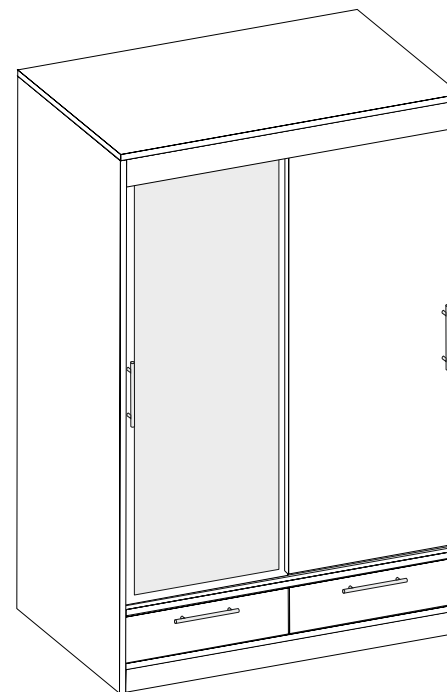

Мебельная фабрика ООО «ДИАЛ»

Шкаф-купе арт. 008

Изготовлено в соответствии с ГОСТ 16371-2014.
Гарантия 24 месяца. Срок службы 10 лет. Дата изготовления на упаковке изделия.

Россия, г. Пенза, ул. Антонова, 3
тел.: 8 (8412) 69-86-30, 69-86-31
dial_meb@mail.ru www.dialmebel.ru



Инструкция по сборке.

- Внимательно изучить эскиз и инструкцию по сборке.
- Разложить детали по секциям. Сборку производить в горизонтальном положении лицевой частью вверх.
- Прибить подпятники к боковинам (1) гвоздями 2x20 (рис.1).
- Монтировать направляющие к поперечине (5) и боковинам (1) винтами 6.3x13 (рис.1).
- Соединить боковины (1), поперечину (5), стяжки (2) и цоколь (7) еврошурупами (рис.1).
- Вставить шканты в соответствующие отверстия верхней стяжки (2) и монтировать поперечину (4) (рис.1). Затем к собранной части изделия присоединить стяжки (6,11) и крышу (3) с помощью еврошурупов (рис.1).
- Перевернуть собранное изделие лицевой частью вниз, замерить диагонали секции (они должны быть равны: +/- 2 мм) и прибить заднюю стенку состоящую из ДВП (9,10) гвоздями 2x20 и 1.6x16 к стяжке (11) (рис.1).
- К правой боковине (1) и поперечине (4) привернуть скалкодержатели шурупами 4x16 и установить мебельную скалку (рис.1).
- Произвести сборку ящиков:** Соединить детали ящика (12, 13) еврошурупами. Измерить диагонали (п.7) получившегося ящика, затем прибить к неокромленной стороне ящика ДВП (14). На створку (15) установить ручку, используя шурупы 4x30, затем соединить створку (15) с собранным ящиком с помощью эксцентриков. К низу ящика монтировать ответные части направляющих шурупами 4x16 (рис.2). *Ящики устанавливать после окончательной сборки короба изделия.*
- Привернуть верхнюю направляющую к крышке (3) межсекционными стяжками (рис.3).
- Установить верхние и нижние ходовые элементы к створкам (16,17) (рис.4).
- Выбрать расположение створки (16) (справа или слева от створки с зеркалом (17)) и досверлить с нужной стороны отверстия под ручку диаметром 5 мм. Прикрутить ручки шурупами 4x30 к створкам (16,17) (рис.4).
- Установить шкаф на постоянное место, затем навесить створки (16,17) (рис.5) и привернуть планку (8) (рис.1).
- Вставить собранные ящики (левый и правый).
- При использовании шурупов обратите внимание на то, чтобы они не оказались слишком длинными или короткими.

№	Название	Кол-во	Размер, мм
1	Боковина	2	2184 x 590
2	Стяжка	2	590 x 1118
3	Крыша	1	590 x 1150
4	Поперечина	1	1775 x 510
5	Поперечина	1	277 x 570
6	Стяжка	5	551 x 510
7	Цоколь	1	100 x 1117
8	Планка	1	60 x 1117
9	ДВП	2	1797 x 573
10	ДВП	1	299 x 1148
11	Стяжка	1	551 x 100
12	Деталь ящика	4	494 x 180
13	Деталь ящика	4	500 x 180
14	ДВП	2	498 x 523
15	Створка ящика	2	271 x 556
16	Створка	1	1730 x 565
17	Створка зерк.	1	1730 x 565



Необходимый инструмент

Еврокюч 4.5	Отвертка крест.	Отвертка плоская	Молоток	Электродрель	Уровень строит.	Изм. рулетка

Используемая фурнитура

Гвоздь 1,6x16	Гвоздь 2x20	Эксцентрик 16 мм	Еврошуруп 7x50	Шуруп 3x16	Шуруп 4x16	Шуруп 4x30	Мебельная стяжка
Винт М5x10	Винт-потай 6.3x13	Шкант	Направляющие 500 мм	Верхняя направляющая	Нижняя направляющая	Ходовые элементы	
Скалкодержатель	Мебельная скалка	Ручка-Рейлинг	Подпятник	Заглушка мебельная			

! Монтировать и регулировать створки после установки собранного изделия на постоянное место !

! Выдвижные ящики устанавливать после сборки всего изделия !

! Срок службы мебели зависит от качества сборки, поэтому рекомендуем доверить сборку профессионалам. !

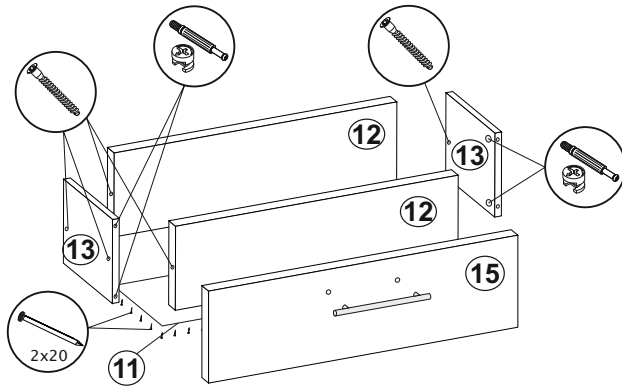
Рис.2**Сборка выдвижного ящика**

Ответные части направляющих устанавливаются снизу детали ящика (13) с помощью шурупов 4x16.

Ручки на створки (15) приворачивать шурупами 4x30.

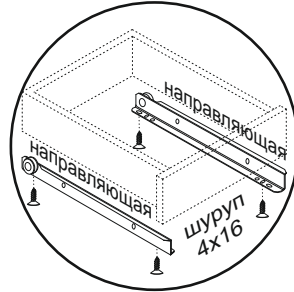
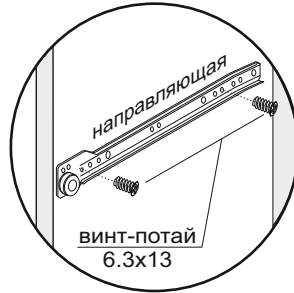
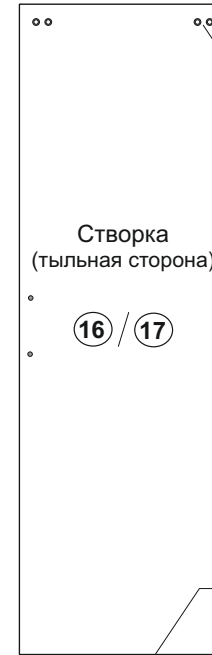
**Рис.4****Монтаж верхнего ходового элемента**

Верхний ходовой элемент крепится винтами 4x10

Отверстия под ручку Ø5 мм досверлить в зависимости от расположения створки

Нижний ходовой элемент вставляется в отверстия Ø8 мм в торце створки

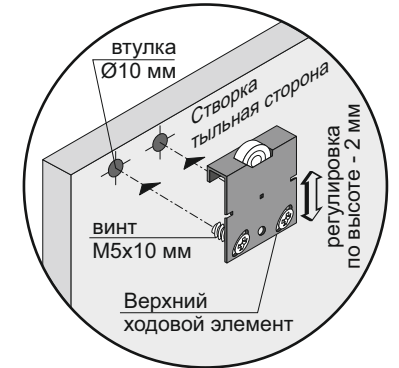
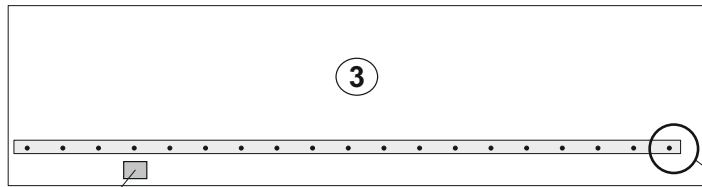
**Рис.3****Монтаж верхней направляющей**

Стикер обозначает сторону крепления направляющей

Загиб направляющей вовнутрь

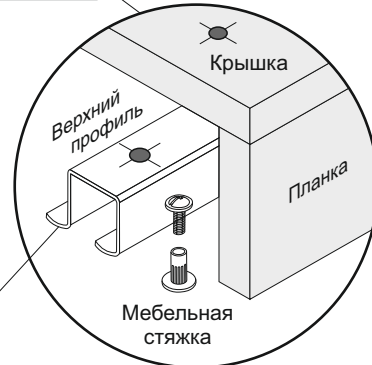
**Рис.5****Установка створок**

Вид сверху

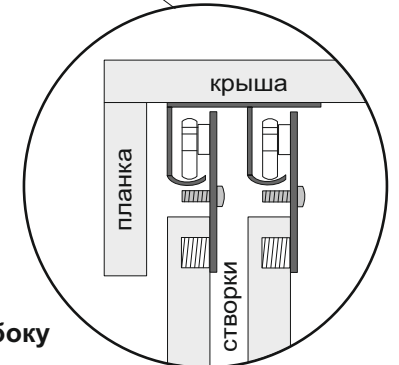

Вид сбоку